

essentiel 

---

# Aspirateur balai CLEANPLUS



---

## Notice d'utilisation

Pour vous aider à bien vivre votre achat

---

Vous venez d'acquérir un produit de la marque Essentiel b et nous vous en remercions. Nous apportons un soin tout particulier à la **FIABILITÉ**, à la **FACILITÉ D'USAGE** et au **DESIGN** de nos produits. Nous espérons que cet aspirateur balai vous donnera entière satisfaction.

---

## consignes d'usage

LISEZ ATTENTIVEMENT CES INSTRUCTIONS AVANT D'UTILISER VOTRE APPAREIL ET CONSERVEZ-LES POUR POUVOIR LES CONSULTER LORSQUE VOUS EN AUREZ BESOIN.

- Ce produit est destiné à un usage domestique uniquement. Tout autre usage (professionnel, commercial) est exclu.
- N'utilisez jamais l'appareil pour une autre fonction que celle pour laquelle il est destiné. N'utilisez l'appareil que comme indiqué dans cette notice d'utilisation.
- Cet appareil peut être utilisé par des enfants âgés d'au moins 8 ans et par des personnes ayant des capacités physiques, sensorielles ou mentales réduites, ou dénuées d'expérience ou de connaissance, s'ils (si elles) sont correctement surveillé(e) s ou si des instructions relatives à l'utilisation de l'appareil en toute sécurité leur ont été données et si les risques encourus ont été appréhendés. Les enfants ne doivent pas jouer avec l'appareil. Le nettoyage et l'entretien par l'utilisateur ne doivent pas être effectués par des enfants, sans surveillance.
- Maintenir l'appareil et son cordon hors de portée des enfants de moins de 8 ans.

**ATTENTION ! L'ADAPTATEUR SECTEUR DOIT ÊTRE MAINTENU LOIN DE L'EAU.**

- Ne pas utiliser à l'extérieur ni sur une surface mouillée. L'adaptateur secteur ne doit pas être exposé à la pluie ou à l'humidité.
- N'utilisez pas l'aspirateur sur une personne ou un animal.
- Vérifiez que la tension d'alimentation indiquée sur la plaque signalétique de l'adaptateur secteur corresponde bien à celle de votre installation électrique.
- Utilisez uniquement les accessoires fournis avec l'appareil. Utilisez uniquement l'adaptateur secteur fourni avec l'appareil.
- Veillez à maintenir l'appareil et l'adaptateur secteur éloignés des surfaces chaudes.
- N'utilisez jamais cet appareil si l'adaptateur ou le cordon d'alimentation est endommagé, si l'appareil ne fonctionne pas correctement, s'il est endommagé de quelque façon que ce soit. Présentez-le à un centre de service après-vente où il sera inspecté et réparé. Aucune réparation ne peut être effectuée par l'utilisateur.
- En cas d'endommagement du câble souple externe, celui-ci doit être remplacé par votre revendeur ou par une personne qualifiée dans le but d'éviter tout danger.

- Branchez toujours d'abord l'adaptateur secteur sur l'appareil, puis sur une prise secteur facilement accessible.
- Veillez à ce que le cordon d'alimentation ne puisse être écrasé ou coincé, en particulier au niveau du bloc d'alimentation, de la prise de courant et au point de raccordement de l'appareil.
- N'immergez jamais l'adaptateur secteur ni l'appareil dans l'eau ou tout autre liquide.
- Ne débranchez jamais l'appareil en tirant sur le cordon d'alimentation mais en saisissant l'adaptateur secteur.

**ATTENTION !** Les éléments mentionnés ci-dessous peuvent provoquer de graves dommages au moteur. Ceux-ci ne sont pas couverts par la garantie :

- N'aspirez jamais de substances mouillées ou liquides ni de substances toxiques, inflammables ou combustibles, comme l'essence. De même, n'utilisez pas l'aspirateur en présence d'explosifs ou de fumées inflammables.
- N'aspirez jamais d'objets pointus ni aucun objet brûlant ou incandescent, comme des cigarettes, allumettes ou des cendres chaudes.
- N'aspirez pas de particules de poussière très fines issues entre autres du plâtre, du béton ou de la farine.

- N'insérez aucun objet à travers les orifices de l'appareil. Nettoyez régulièrement les poussières, peluches, cheveux ou tout élément pouvant réduire le débit d'air.
- N'utilisez jamais l'aspirateur sans le bac à poussière ni les filtres. Les filtres doivent être secs et en bon état. N'utilisez pas l'aspirateur avec un filtre endommagé.
- Cet appareil n'est pas destiné à être mis en fonctionnement au moyen d'une minuterie externe ou par un système de commande à distance séparé.

### **Tri sélectif de l'aspirateur**



Ce symbole apposé sur le produit ou sur son emballage indique que ce produit ne doit pas être traité avec les déchets ménagers. Il doit être remis à un point de collecte approprié pour le recyclage des équipements électriques et électroniques. Déposez ce produit dans un point de collecte ou dans une déchetterie, ou rapportez-le dans votre magasin revendeur.

## Tri sélectif de la batterie



Cet appareil est équipé d'une batterie. N'essayez pas de procéder au remplacement de la batterie vous-même, elle doit être remplacée par votre revendeur, son service après-vente ou une personne de qualification similaire afin d'éviter tout danger.

Ne jetez pas l'appareil avec les ordures ménagères. Afin de préserver l'environnement, débarrassez-vous de l'appareil conformément aux réglementations en vigueur, ou rapportez-le dans votre magasin.

- Déposez l'appareil dans un bac de collecte prévu à cet effet ou rapportez-le dans votre magasin.
- Ne jamais démonter, écraser ni percer la batterie.
- Ne la jetez pas dans un feu.
- Ne l'exposez pas à des températures élevées ou à la lumière directe du soleil.
- Ne l'incinérerez pas.

## votre produit

### Contenu de la boîte

- 1 aspirateur balai
- 1 électrobrosse
- 1 chargeur
- 1 socle de rechargement
- 1 notice d'utilisation

### Description de l'appareil

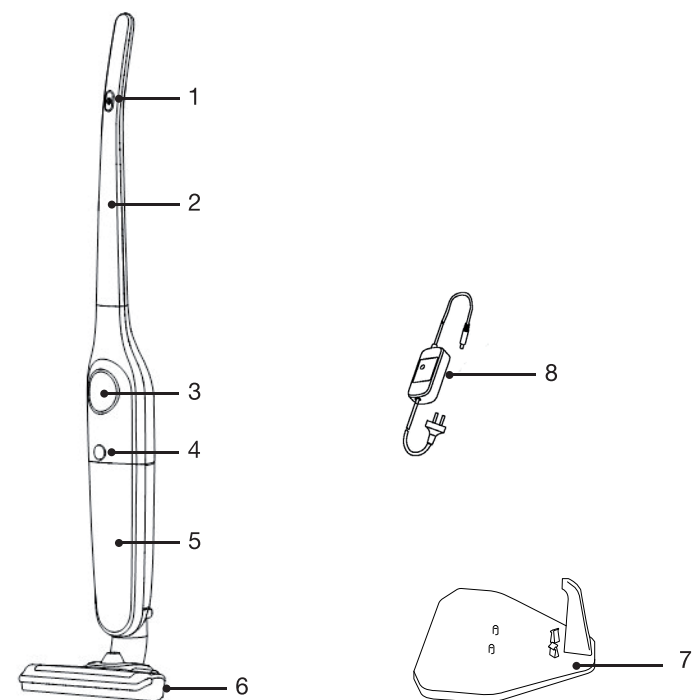

- |   |                                    |
|---|------------------------------------|
| 1. Bouton marche/arrêt                            | 5. Bac à poussière et bloc filtres |
| 2. Manche   | 6. Électrobrosse                   |
| 3. Témoin lumineux de fonctionnement et de charge | 7. Socle de rechargement           |
| 4. Bouton de déverrouillage du bac à poussière    | 8. Chargeur                        |

### Caractéristiques techniques

- Aspirateur balai EAB 181 Cleanplus 8002069. Il n'est utilisable qu'avec l'adaptateur secteur fourni T-ZC06G et à la valeur de tension indiquée.
- Batterie Lithium 18 V  $\text{---}$  2000 mAh
- Chargeur :
  - Modèle : T-ZC06G
  - Entrée : 100 - 240 V~ 50/60 Hz
  - Sortie : 21,4 V  $\text{---}$  350 mA
- Temps de charge : 8 heures
- Autonomie : 25 minutes
- Indicateur de mise en charge et de fin de charge
- Capacité totale du bac : 0,5 litres
- Capacité utile du bac : 0,3 litres
- 3 niveaux de filtration : 1 filtre à grosses particules, 1 filtre mousse et 1 microfiltre lavables
- Taille du cordon du chargeur : 1,4 mètres
- Tient debout tout seul ou sur son socle de rangement

### assemblage de l'appareil

Assurez-vous que l'appareil est éteint et débranché avant de procéder à son assemblage ou son désassemblage.

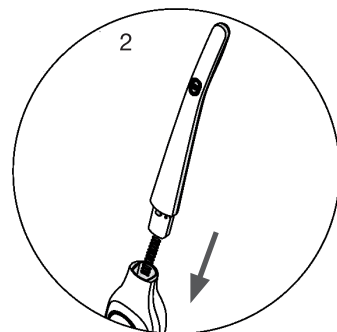
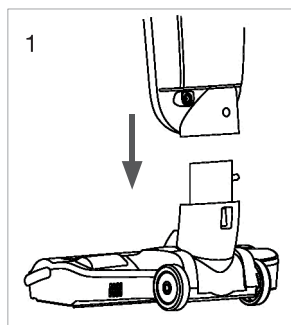

1. Placez l'électrobrosse sur le sol comme indiqué sur le schéma ci-contre, puis emboîtez le corps de l'appareil dans celle-ci jusqu'au clic de verrouillage.
2. Insérez le manche dans le corps de l'appareil jusqu'au clic de verrouillage.
3. Assurez-vous que les filtres sont correctement insérés dans le bloc filtres (voir section "Nettoyage et entretien").

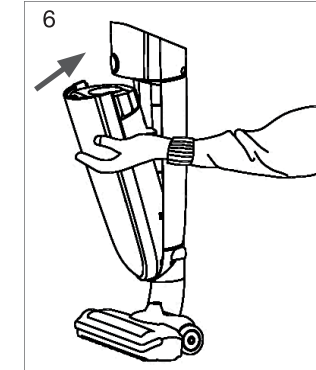
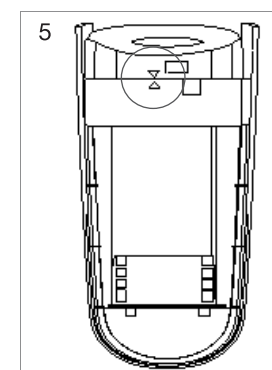
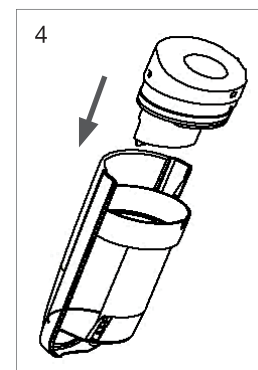

4. Enfoncez le bloc filtres dans la partie supérieure du bac à poussière et tournez-le vers la gauche jusqu'au clic de verrouillage.
5. Assurez-vous que les flèches ▲ et ▼ des 2 éléments sont correctement alignées.
6. Insérez le bac à poussière dans le corps de l'appareil jusqu'au clic de verrouillage.

**IMPORTANT :** Pour une utilisation optimale et afin de ne pas endommager votre appareil, le manche, l'électrobrosse et la batterie ne doivent pas être démontés.

### chargement de la batterie

Avant la première utilisation de l'appareil et lorsque le témoin lumineux reste éteint, il est nécessaire de recharger la batterie :

1. Placez l'aspirateur sur son socle de rangement.
2. Placez le chargeur sur une surface plane et stable et déroulez-le entièrement.
3. Branchez la première extrémité du chargeur dans l'appareil comme indiqué sur le schéma ci-contre.
4. Branchez la seconde extrémité sur une prise secteur. Le témoin lumineux de l'appareil s'allume en rouge fixement pendant toute la durée de la charge.
5. Laissez la batterie en charge pendant environ 8 heures. Lorsque la charge est terminée, le témoin lumineux de l'appareil s'allume en vert.

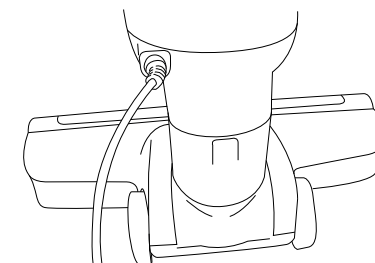

### Notes :

- Il est recommandé de charger l'appareil pendant une durée de **12 heures lors des 3 premiers cycles de charge.**
- Le chargeur peut devenir chaud pendant la charge, ceci est normal.

### utilisation

- Avant d'utiliser l'aspirateur, assurez-vous que les filtres sont correctement insérés dans le bloc filtres.
- N'utilisez jamais l'appareil sans les filtres et sans le bac à poussière !

1. Appuyez sur le bouton marche/arrêt. L'aspirateur démarre et le témoin lumineux clignote en vert.
2. Tirez le manche vers l'arrière pour placer l'appareil à un angle de 45° environ.
3. Effectuez des mouvements de va-et-vient pendant le fonctionnement.
4. En fin d'utilisation, appuyez sur le bouton marche/arrêt pour éteindre l'appareil.
5. Si nécessaire, videz et nettoyez le bac à poussière et le filtres (voir section "Nettoyage et entretien").
6. Procédez à la recharge de l'appareil.

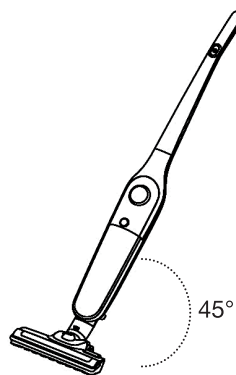

### TÉMOINS LUMINEUX

Couleur du témoin lumineux	Signification
Rouge fixe	La batterie est en charge.
Vert fixe	La charge est terminée, l'appareil est prêt à être utilisé.
Vert clignotant	L'appareil est en cours de fonctionnement.
Témoin éteint	La batterie est déchargée.

### nettoyage et entretien

- Assurez-vous que l'appareil est éteint et débranché avant de procéder au nettoyage.
- N'immergez jamais l'appareil et le chargeur dans l'eau ou tout autre liquide.
- N'utilisez pas de dissolvants, de produits détergents abrasifs ni d'éponge à récurer pour le nettoyage.

#### NETTOYAGE DU CORPS DE L'APPAREIL

Les surfaces de l'appareil peuvent être nettoyées avec un chiffon légèrement humide.

#### DÉMONTAGE ET NETTOYAGE DE L'ÉLECTROBROSSE

Si la rotation de la brosse est bloquée ou obstruée :

1. Tournez la vis du capot situé sous la brosse à l'aide d'un tournevis à tête plate vers le symbole  (déverrouillage), puis ôtez le capot.

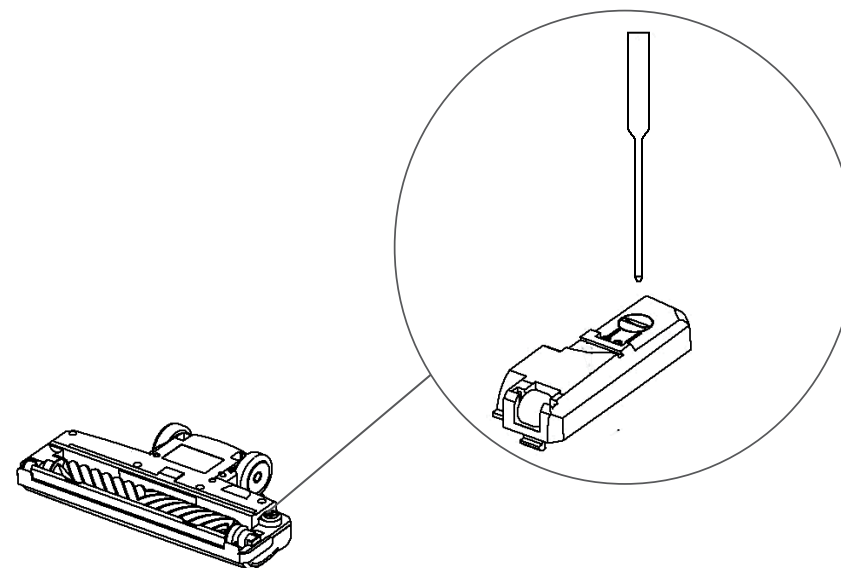



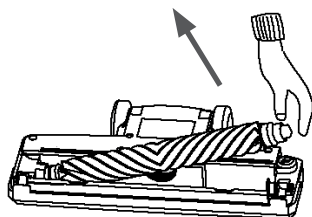

- Sortez la brosse de son axe.

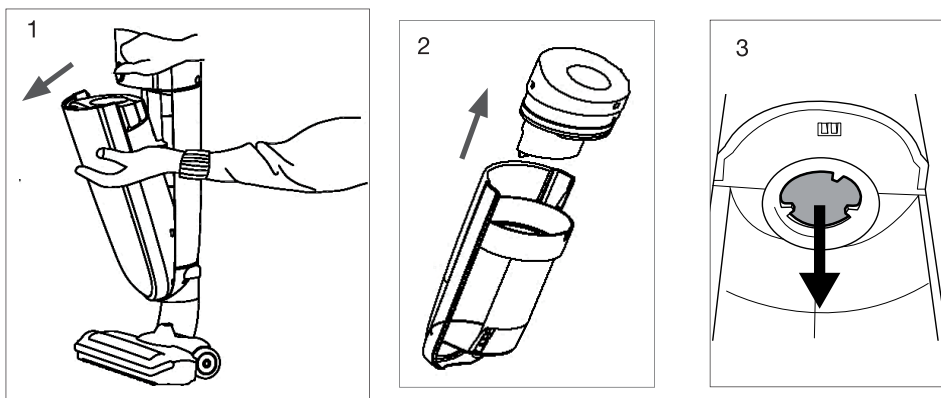

- Retirez les éléments coincés dans la brosse avec précaution.
- Replacez la brosse sur son axe, remplacez le capot, puis tournez la vis du couvercle à l'aide du tournevis vers le symbole  (verrouillage).

#### NETTOYAGE DU BAC À POUSSIÈRE, DU BLOC FILTRES ET DES FILTRES



- Retirez le bac à poussière en appuyant sur le bouton de déverrouillage.
- Tirez le bloc filtres vers le haut comme indiqué par la flèche  située à l'arrière du bloc.
- Retirez le microfiltre noir et rond situé au-dessus du bac à poussière sur l'appareil.
- Videz les saletés du réservoir et du bloc filtres dans une poubelle.
- Ouvrez le bloc filtres en tournant sa partie supérieure vers la position  (ouvrir).
- Sortez le filtre en mousse rond en le tirant par la languette prévue à cet effet.
- Lavez le bac à poussière et le bloc filtres en plastique à l'eau chaude savonneuse, rincez-les à l'eau claire et séchez-les entièrement.
- Secouez le filtre rond et noir en mousse et le microfiltre rond au-dessus d'une poubelle, rincez-les à l'eau claire et laissez-les sécher entièrement à l'air libre.
- Remontez l'ensemble des pièces dans l'ordre inverse en vous assurant que la flèche  du bloc filtres est bien insérée dans l'encoche prévue à cet effet sur le bac à poussière.
- Après le nettoyage, rebranchez l'aspirateur pour le recharger si nécessaire.

#### RANGEMENT DE L'APPAREIL

- L'appareil n'est pas destiné à être démonté.
- Rangez l'aspirateur à la verticale sur son socle de rangement : l'aspirateur tient tout seul.

## guide de dépannage

#### L'appareil ne fonctionne pas :

- Vérifiez que l'appareil est correctement branché et que la batterie est chargée.
- Vérifiez que la prise secteur fonctionne.

#### L'aspirateur s'arrête de fonctionner après une courte durée :

- La charge est incomplète. Rebranchez l'appareil au chargeur et attendez que le témoin lumineux s'allume en vert fixement avant de l'utiliser à nouveau. Une charge complète dure environ 8 heures.

#### La puissance d'aspiration est faible :

- Vérifiez que l'assemblage de l'appareil est correct.
- Vérifiez que le réservoir est vide.
- Vérifiez que l'électrobrosse n'est pas obstruée.
- Vérifiez que les filtres sont propres et en bon état.

#### Le témoin lumineux clignote rapidement et successivement en vert et rouge :

- Éteignez et débranchez l'appareil, puis contactez le service après-vente de votre magasin revendeur.



Toutes les informations, dessins, croquis et images dans ce document relèvent de la propriété exclusive de SOURCING & CREATION. SOURCING & CREATION se réserve tous les droits relatifs à ses marques, créations et informations. Toute copie ou reproduction, par quelque moyen que ce soit, sera jugée et considérée comme une contrefaçon.

All information, designs, drawings and pictures in this document are the property of SOURCING & CREATION. SOURCING & CREATION reserves all rights to its brands, designs and information. Any copy and reproduction through any means shall be deemed and considered as counterfeiting.



## Aspirateur balai CLEANPLUS



### Protection de l'environnement

Ce symbole apposé sur le produit signifie qu'il s'agit d'un appareil dont le traitement en tant que déchet est soumis à la réglementation relative aux déchets d'équipements électriques et électroniques (DEEE). Cet appareil ne peut donc en aucun cas être traité comme un déchet ménager, et doit faire l'objet d'une collecte spécifique à ce type de déchets. Des systèmes de reprise et de collecte sont mis à votre disposition par les collectivités locales (déchèterie) et les distributeurs. En orientant votre appareil en fin de vie vers sa filière de recyclage, vous contribuerez à protéger l'environnement et empêcherez toute conséquence nuisible pour votre santé.



### Testé dans nos laboratoires

Garantie valide à partir de la date d'achat (ticket de caisse faisant foi). Cette garantie ne couvre pas les vices ou les dommages résultant d'une mauvaise installation, d'une utilisation incorrecte, ou de l'usure normale du produit.

